

GEBRAUCHSANWEISUNG

Art.Nrn. aus 42410-Serie: 423410, 423412, 424410, 424412
aus 42420-Serie: 423420, 423422, 424420, 424422



BECHERSPENDER FÜR THEKENEINBAU

Serie Flexo+ (Ausgabenasen mit Schieberegler)

Die Becherspenderserie FLEXO+ ist eine besonders flexible Spenderlösung für Einweg-Trinkbecher aus Kunststoff oder Hartpapier. Die Montage kann wahlweise horizontal oder vertikal (Entnahme nach oben) erfolgen.

Montage-Anleitung

1. Schneiden Sie eine Öffnung in die Arbeitsplatte / Theke mit einem Durchmesser entsprechend der u.a. Angaben je nach Spendermodell.

Art.Nr.:	Thekenausschnitt (A):	Lochabstand (B):
endet mit 10 od. 12	124 mm	165 mm
endet mit 20 od. 22	134 mm	184 mm

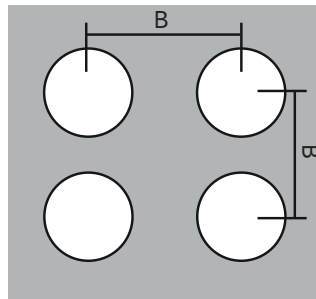
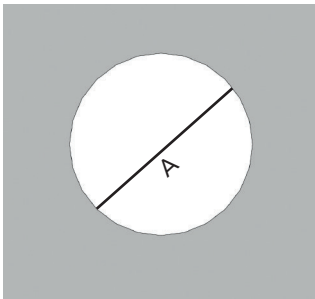

2. Entfernen Sie den Blendenring indem Sie ihn gegen den Uhrzeigersinn drehen.

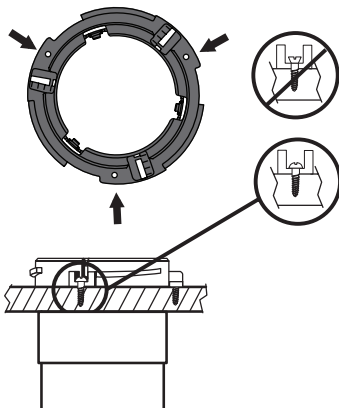

4. Befüllen Sie den Becherspender mit einigen Trinkbechern der Sorte, die Sie aus dem Spender ausgeben möchten.

5. Stellen Sie die Ausgabenasen über die frontseitigen Schieberegler so ein, dass ein Becher nach dem anderen ausgegeben wird.

Fangen Sie am besten bei der engsten Einstellung an und stellen Sie die Regler „step-by-step“ weiter ein.

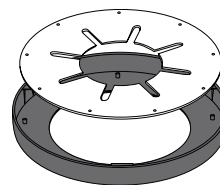
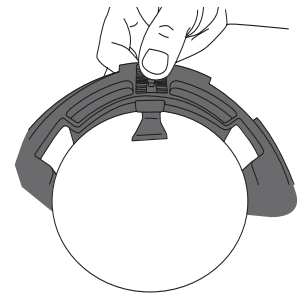

6. Sofern nicht vormontiert, befestigen Sie den schwarzen Silikon-Schutzfang an der Blendenring-Innenseite über die sechs kleinen Steckköpfe.

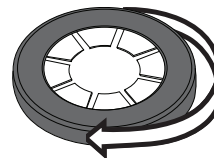

7. Setzen Sie den Blendenring mit eingefügtem Schutzfang wieder auf den Halterungsring des Becherspenders; die Befestigung erfolgt durch Drehen im Uhrzeigersinn.

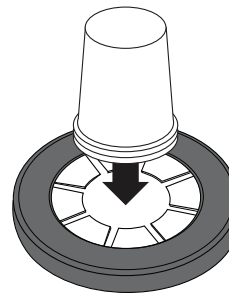

8. Befüllen Sie den Spender von vorne bzw. oben, indem Sie die Becher durch den Schutzfang in das Spenderrohr schieben.

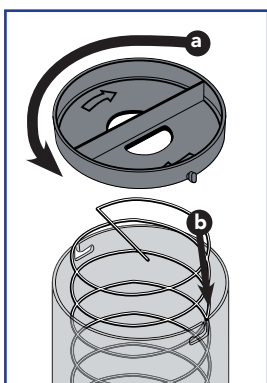

Anleitung für den Austausch der Spender-Feder

Auf Wunsch kann der Flexo+ Spender mit einer anderen Feder ausgestattet werden (kann bspw. für die Ausgabe von sog. Thermobechern aus EPS in Frage kommen)

1. Entfernen Sie den Boden des Becherspenders, indem Sie diesen an den außenliegenden Gummi-Noppen gegen den Uhrzeigersinn drehen (a).
2. Entnehmen Sie die Feder und ersetzen diese durch die gewünschte Feder.
3. Befestigen Sie den Boden wieder an den Aussparungen des Spenderrohrs (b).

Bei weiteren Fragen zögern Sie bitte nicht, sich jederzeit telefonisch an unser Support-Team unter +49 (8179) 304 999-0 bzw. +43 (512) 239105 zu wenden. Per E-Mail erreichen Sie uns unter info@allesbecher.de bzw. office@allesbecher.at.